

# BRAND SCHUTZ PRIORIT

... designed security

**NEU**  
LFS 30P (EN 15659)

Fire  
Resistance  
**90 Min.**

  
**LFS 60P**

Fire  
Resistance  
**30 Min.**

  
**LFS 30P**

  
**ECB-S**  
Zertifiziert

**PRIODOC**  
Leichte Brandschutzschränke zur sicheren Akten- und Dokumentenlagerung  
Light fire protection cabinets for secure file and document storage



# Allgemeine Anforderungen an die Aktenlagerung

## General requirements for the file storage

In jedem Unternehmen gibt es Akten und Dokumente, die es gilt, verschlossen und gesichert aufzubewahren. Die Notwendigkeit der Lagerung ergibt sich aus den gesetzlichen Fristen für die Aufbewahrung von Geschäftsdokumenten, die beispielsweise im Handelsgesetzbuch aufgeführt sind.

Die Aufbewahrungspflicht ist Teil der steuerlichen und handelsrechtlichen Buchführungs- und Aufzeichnungspflicht. Folglich ist derjenige, der nach Steuer- oder Handelsrecht zum Führen von Büchern und Aufzeichnungen verpflichtet ist, auch verpflichtet, diese aufzubewahren.

Darüber hinaus empfiehlt es sich, Unterlagen der Personalabteilung oder aus dem Bereich Forschung und Entwicklung sicher und geschützt aufzubewahren.

In every company there are records and documents, which need to be kept under tight wraps and stored securely. The need of such storage derives from statutory periods of safekeeping for business documents, such as those listed in the Commercial Code.

The obligation to preserve records is an integral part of tax and commercial accounting and record requirements. Consequently, everyone required to keep books and records by tax or commercial law is also required to store these.

It is further recommended to safeguard and protect HR as well as R&D documents.

Sicher aufbewahren umfasst hierbei zwei Handlungsfelder:

- Der Schutz vor Zugriff durch unberechtigte Dritte.
- Der Schutz vor Zerstörung durch Feuer, Wasser, Feuchtigkeit und Licht.

Unternehmen müssen das für Ihre Akten, Dokumente und Schriftstück gewährleisten.

To safely keep documents is comprised of two areas of action:

- The protection against unauthorized access by third parties.
- The protection against destruction by fire, water, moisture, and light.

Companies need to ensure such protection for their files, records and documents.

# PRIODOC für Akten- und Dokumentenlagerung

PRIODOC for file and document storage



**1** Türflügel einzeln verschließbar  
Door leaf individually lockable

**2** Austauschbare Schließzylinder  
Replaceable locking cylinder

**3** Verstellbare Einlegeböden  
Adjustable shelves

**4** Unterfahrbarer Sockel  
Space for jack lifts under the base

**5** Hängeregisterauszug\*  
Vertical filing drawer\*

**6** Türschließer mit Feststellung\*  
Door closer with hold-open\*

**7** Mittelwand\*  
Centre wall\*

\* Optional | Options

- Leichte Brandschutzschränke – LFS 30 P und LFS 60 P nach DIN EN 15659:2009  
Light fire protection cabinets - LFS 30 P and LFS 60 P according to EN 15659:2009
- ECB•S zertifiziert gemäß ECB•S C10 Richtlinie  
ECB•S certified to ECB•S C10 Directive



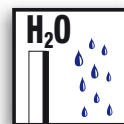
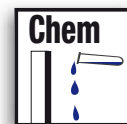

# PRIODOC 30

## Leichte Akten-/Dokumentenschränke

Leichter Brandschutzschrank zur **sicheren Lagerung von Akten und Dokumenten – vielseitig einsetzbar**. Gebaut zum Aufbewahren großer Mengen von vertraulichen und schützenswerten Dokumenten. Die ECB-S Zertifizierung garantiert Qualität und Sicherheit der Schränke nach europäischen Normen.

### Funktion

- Feuerwiderstand 30 Minuten; feuerhemmend
- LFS 30 P Klassifizierung gemäß EN 15659
- ECB-S zertifizierter zweiflügeliger Schrank
- Rauchschutz

## Light file/document cabinets

Light fire protection cabinet for secure file and document storage - versatile use. Built for storing large amounts of confidential documents and records worth protecting. The ECB-S certification guarantees quality and safety of the cabinets according to European standards.

### Function

- Fire resistance 30 minutes; fire-retardant
- LFS 30 P classification according to EN 15659
- ECB-S certified double-leaf cabinet
- Smoke protection



- Verstellbare Einlegeböden
- Adjustable shelves



- Austauschbare Profil-Schließzylinder
- Replaceable profile locking cylinder



- Türflügel einzeln verschließbar
- Door leaf individually lockable

## Aufbau

- Einlagiger Wandaufbau aus homogenem Vollmaterial
- Zweiflügliger Schrank, Öffnen der Türen getrennt voneinander möglich und getrennt schließbar
- Türen in den Korpus einschlagend, Öffnungswinkel ca. 180°
- Verriegelung mittels Profilhalbzylinder
- Verriegelt in einem am Mittelboden angebrachten Schließblech
- Rauch- und Brandschutzdichtungen, im Brandfall selbstaufschäumend
- Einlegeböden höhenverstellbar im Rastermaß 32 mm
- Schutz gegen äußere Einflüsse von Staub und Schmutz
- Unterfahrbare Sockel, Höhe 90 mm mit abnehmbarer Frontblende

## Materialgüte

- Homogener Baustoff, einlagiger Aufbau
- Standardoberfläche CPL ist chemisch hochbeständig und feuchtigkeitsunempfindlich
- Standardoberfläche lichtgrau ähnlich RAL 7035, mit ABS Kanten
- Leicht zu reinigen

## Construction

- Single-layer solid wall construction of homogeneous material
- Double-leaf cabinet, doors can be individually and independently opened and closed
- Doors close flush with body, opening angle ca. 180°
- Locking system with single cylinder
- Locks in a striker plate that is mounted on the centre shelf
- Smoke and fire seals, automatically expand in case of fire
- Shelves are adjustable in height with a spacing of 32 mm
- Protection against external influences from dust and dirt
- Space for jack lifts under the base, height 90 mm with removable front panel

## Material characteristic

- Homogeneous building material, single-layer structure
- Standard surface CPL is highly chemically resistant and moisture insensitive
- Standard surface light grey, similar to RAL 7035, with ABS edges
- Easy to clean



## Standardausführung | Standard design

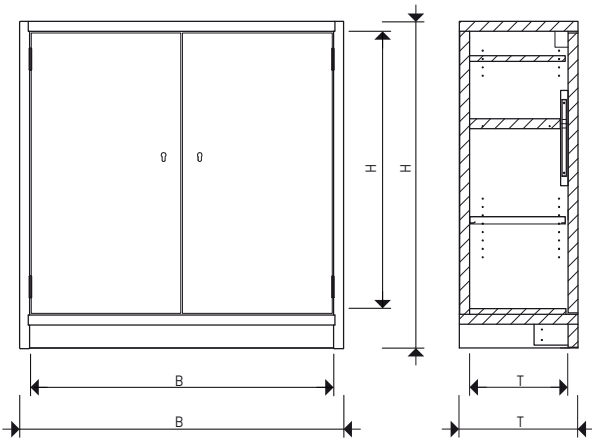



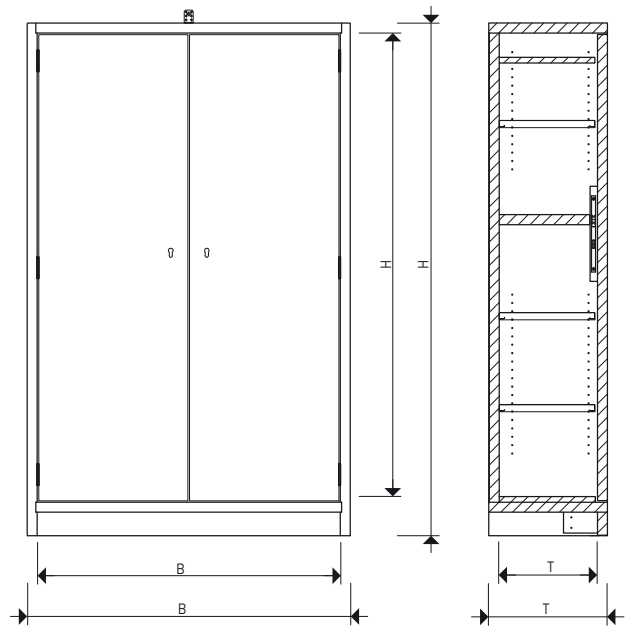
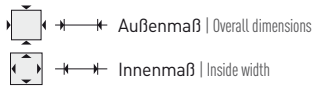

AS32-124-123

1 Einlegeboden | Shelf



AS32-196-123

3 Einlegeböden | Shelves

Art.	 H x B x T mm	 H x B x T mm	 kg	 Anzahl	 kg
<b>Akten- und Dokumentenschrank 2-flügelig AS32 – Standardausführung</b>   Filing and document cabinet, double-leaf AS32 – Standard design					
AS32-124-123	1060 x 1160 x 376	1248 x 1236 x 454	146	1	
AS32-196-123	1773 x 1160 x 376	1961 x 1236 x 454	210	3	75
<b>Akten- und Dokumentenschrank 2-flügelig AS32 – Leergehäuse für individuelle Ausstattung (siehe Zubehör)</b>   Filing and document cabinet, double-leaf AS32 – Empty case for individual equipment (see accessories)					
AS32-124-123-0	1060 x 1160 x 376	1248 x 1236 x 454	140	-	-
AS32-196-123-0	1773 x 1160 x 376	1961 x 1236 x 454	204	-	-

Ausschreibungstext und aktuelle Preisliste: [www.priorit.de](http://www.priorit.de) | Text for invitation to tender and current price list: [www.priorit.de](http://www.priorit.de)

## Optionen

- Oberfläche in alternativen RAL-Farben, Dekore oder Echtholz auf Anfrage
- Zusätzliche Einlegeböden
- Hängeregisterauszug inkl. Auszugsführung
- Mittelwand
- Türschließer mit Feststellung



- Türschließer mit Feststellung
- Door closer with hold-open

## Options

- Alternative RAL colours, décors or real wood for surfaces on request
- Additional shelves
- Hanging file drawer including pull-out guide
- Centre wall
- Door closer with hold-open



- Mittelwand und Hängeregisterauszug
- Centre wall and hanging file drawer

**Zusatzausstattung für Akten- und Dokumentenschrank AS32 mit Mittelwand** | Supplementary equipment for file and document cabinet AS32 with centre wall

AS32-196-MW-0	Mittelwand oben inkl. Befestigungsmaterial für AS32-196-123-0   Centre wall top including fixings for AS32-196-123-0
AS32-196-MW-U	Mittelwand unten inkl. Befestigungsmaterial für AS32-196-123-0   Centre wall bottom including fixings for AS32-196-123-0
AS32-124-MW-0	Mittelwand oben inkl. Befestigungsmaterial für AS32-124-123-0   Centre wall top including fixings for AS32-124-123-0
AS32-124-MW-U	Mittelwand unten inkl. Befestigungsmaterial für AS32-124-123-0   Centre wall bottom including fixings for AS32-124-123-0
AS32-FBO-S	Zusätzlicher Einlegeboden   Additional shelves
AS3X-TSF	Türschließer mit Feststellung (1 Stück)   Door closer with hold-open (1 pcs)
AS32-HRA-S	Hängeregisterauszug inkl. Auszugsführung (Keine Selbstschließung)   Vertical filing drawer including drawer guides (no automatic closing system)
AS32-KB-MW	Konstruktionsböden oben inkl. Befestigungsmaterial <sup>1)</sup>   Structural shelf top including fixings <sup>1)</sup>

**Zusatzausstattung für Akten- und Dokumentenschrank AS32 ohne Mittelwand** | Supplementary equipment for filing and document cabinet AS32 without centre wall

AS32-FBO-B	Zusätzlicher Einlegeboden   Additional shelves
AS32-HRA-B	Hängeregisterauszug inkl. Auszugsführung (Keine Selbstschließung)   Vertical filing drawer including drawer guides (no automatic closing system)
AS3X-TSF	Türschließer mit Feststellung (1 Stück)   Door closer with hold-open (1 pcs)

<sup>1)</sup> Bei nachträglicher Montage der Mittelwand oben müssen zum Erhalt der ECB-S Zertifizierung Konstruktionsböden (AS32-KB-MW) montiert werden, dieser ist in der Standardausführung ohne Mittelwand bereits integriert. | Structural shelves (AS32-KB-MW) must be installed for subsequently mounted centre wall tops to maintain the ECB-S certification, which are already integrated in the standard version without centre wall.

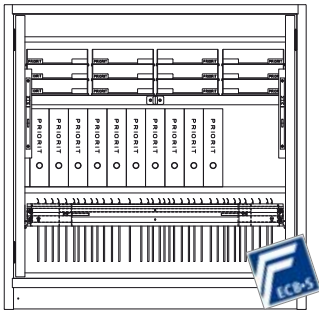
**Ausstattungsbeispiele für AS32-124-123-0 (Auswahl)** | Design variants for AS32-124-123 (Selection)

1 Einlegeboden, 1 Hängeregisterauszug  
1 Shelf, 1 Vertical filing driver

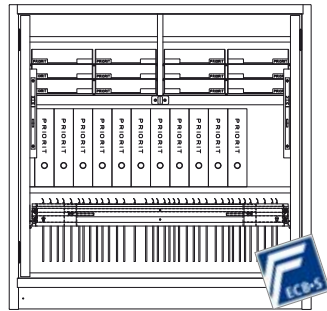

1 Einlegeboden, 1 Hängeregisterauszug, Mittelwand oben  
1 Shelf, 1 Vertical filing driver, centre wall top

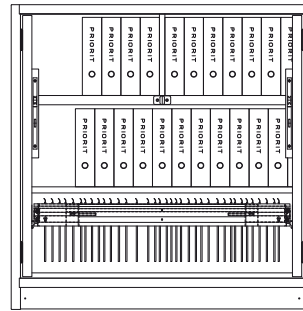

1 Einlegeboden, 1 Hängeregisterauszug, Mittelwand oben, ohne Türschließer  
1 Shelf, 1 Vertical filing driver, centre wall top, without door closer

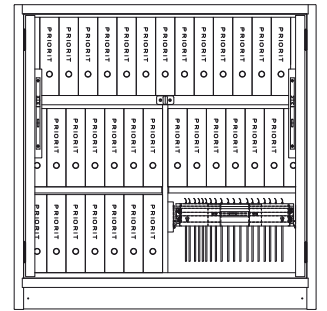

2 Einlegeböden, 1 Hängeregisterauszug, Mittelwand unten, ohne Türschließer  
2 Shelves, 1 Vertical filing driver, centre wall bottom, without door closer

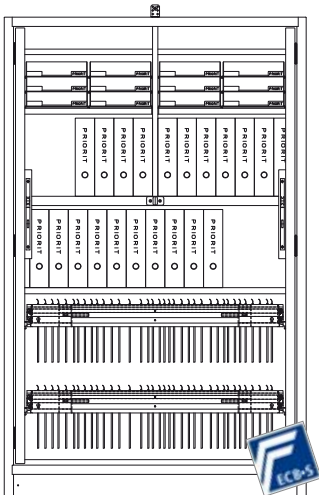
**Ausstattungsbeispiele für AS32-196-123-0 (Auswahl)** | Design variants for AS32-196-123-0 (Selection)

3 Einlegeböden, 2 Hängeregisterauszüge, Mittelwand oben  
3 Shelves, 2 Vertical filing drawers, centre wall top

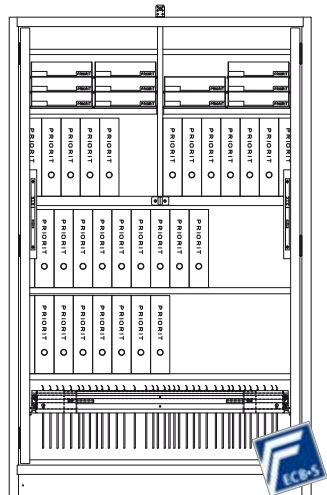

4 Einlegeböden, 1 Hängeregisterauszug, Mittelwand oben  
4 Shelves, 1 Vertical filing drawer, centre wall top

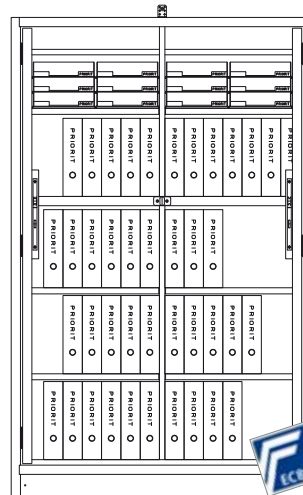

6 Einlegeböden, Mittelwand  
6 Shelves, centre wall

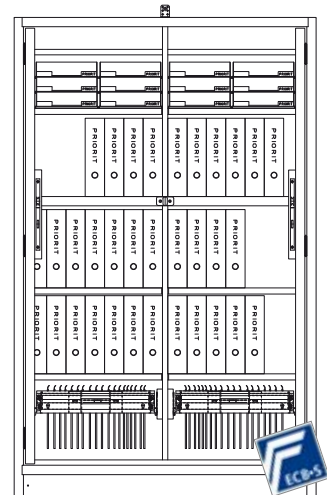

6 Einlegeböden, 2 Hängeregisterauszüge, Mittelwand  
6 Shelves, 2 Vertical filing drawers, centre wall

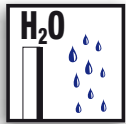
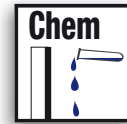

# PRIODOC 90

## Feuerbeständige Akten-/Dokumentenschränke

Leichter Brandschutzschrank zur sicheren Lagerung von Akten und Dokumenten. Die ECB-S Zertifizierung garantiert Qualität und Sicherheit der Schränke nach europäischer Norm EN 15659. Bestehend aus nichtbrennbaren Materialien ist der Schrank darüber hinaus für die Aufstellung im Flucht- und Rettungsweg geeignet.

### Funktion

- Feuerwiderstand 90 Minuten, feuerbeständig
- EI 90 Klassifizierung
- LFS 60P Klassifizierung
- ECB•S zertifizierter zweiflügeliger Schrank
- Rauchschutz
- Eignung zur feuerbeständigen Aktenlagerung

## Fire Resistant Filing/Document Cabinets

Light fire protection cabinet for secure file and document storage. The ECB-S certification guarantees quality and safety of the cabinets according to the European standard EN 15659. The cabinet is also suitable for installation in escape and rescue routes because it consists of non-combustible materials.

### Function

- Fire resistance 90 minutes, fire-resistant
- EI 90 classification
- LFS 60P classification
- ECB•S certified double-leaf cabinet
- Smoke protection
- Suitable for fire-resistant storage of records





- Türdrücker aus Edelstahl
- Door lever in stainless steel



- Einlegeböden
- Shelves



- Hängeregisterauszug
- Vertical filing drawer

## Aufbau

- Korpus und Türen aus Vollmaterial, innen und außen mit dekorativer Oberfläche
- Wahlweise einflügelige oder zweiflügelige Ausführung
- 6-Punkt-Halterung je Türblatt
- Türen in den Korpus einschlagend, Öffnungswinkel ca. 180°
- Automatische Verriegelung des Standflügels, wenn Gehflügel geschlossen wird
- Verriegelung mit 3-Fallenschloss, Profilhalbzylinder
- Zerlegbar, somit auch an schwer zugänglichen Standorten einsetzbar
- Rauch- und Brandschutzdichtungen, im Brandfall selbstaufschäumend
- Einlegeböden höhenverstellbar im Rastermaß 32 mm
- Schutz gegen äußere Einflüsse von Staub und Schmutz

## Materialgüte

- Baustoff mit Oberflächenbeschichtung, Klassifizierung A2 – s1, d0 nichtbrennbar
- Standardoberfläche HPL ist chemisch hochbeständig und feuchtigkeitsunempfindlich
- Standardfarbe lichtgrau ähnlich RAL 7035, mit ABS Kanten

## Construction

- Body and doors made of solid material, inside and outside with decorative surface
- Optional single-leaf or double-leaf design
- 6-point support for each door leaf
- Door closes flush with body, opening angle ca. 180°
- Automatic locking of non-active leaf if active leaf is closed
- Locking system with triple latch lock, profile semi-cylinder
- Can be dismantled and is therefore usable for hard-to-access locations
- Smoke and fire seals, automatically expand in case of fire
- Vertically adjustable shelves in 32 mm grid
- Protection against external impacts from dust and dirt

## Material characteristic

- Building material with surface coating, classification A2 – s1, d0 non-combustible
- Standard surface HP laminate is chemically highly stable and moisture-resistant
- Colour light grey, similar to RAL 7035, with ABS edges

## Ausführungsvarianten | Design versions

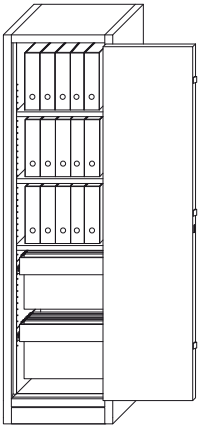

**AS91:196-057-FBO-HRA**  
3 Einlegeböden | Shelves  
2 Hängeregisterauszüge  
Vertical filing drawers

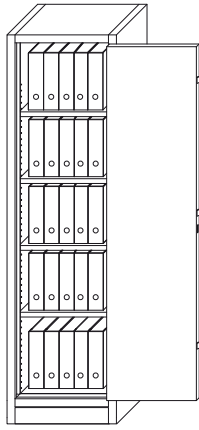

**AS91:196-057-S**  
4 Einlegeböden | Shelves

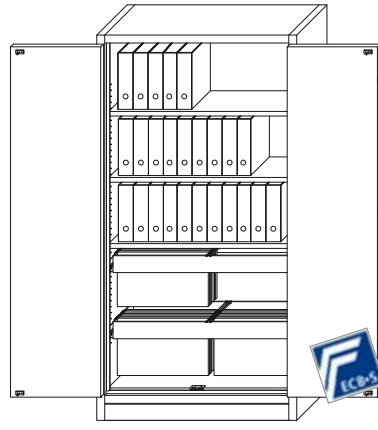

**AS92:196-106-FBO-HRA**  
3 Einlegeböden | Shelves  
2 Hängeregisterauszüge | Vertical filing drawers

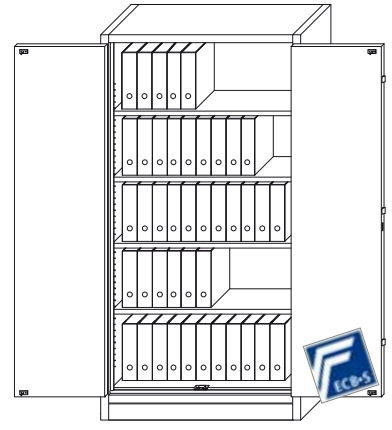

**AS92:196-106-S**  
4 Einlegeböden | Shelves

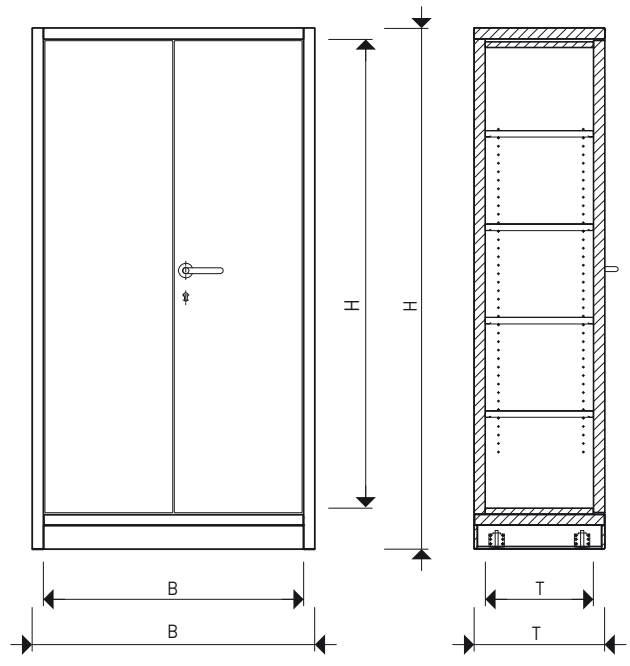
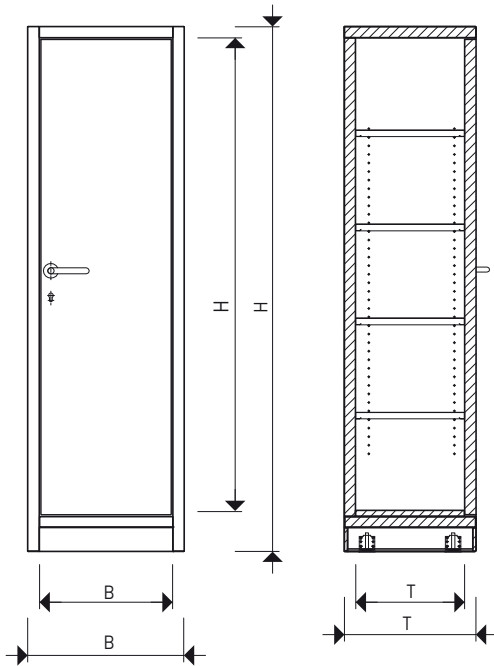

Außenmaß | Overall dimensions  
 Innenmaß | Inside width

Art.	H x B x T mm	H x B x T mm	kg	Anzahl	kg	Hängeregisterauszug Vertical filing drawer Anzahl
<b>Akten- und Dokumentenschrank 1-flügelig AS91</b>   Filing and document cabinet, single-leaf AS91						
AS91:196-057-S	1768 x 492 x 407	1964 x 576 x 491	290	4	75	-
AS91:196-057-FBO-HRA				3		2
<b>Akten- und Dokumentenschrank 2-flügelig AS92</b>   Filing and document cabinet, double-leaf AS92						
AS92:196-106-S	1768 x 980 x 407	1964 x 1064 x 491	485	4	75	-
AS92:196-106-FBO-HRA				3		2

Ausschreibungstext und aktuelle Preislste: [www.priorit.de](http://www.priorit.de) | Text for invitation to tender and current price list: [www.priorit.de](http://www.priorit.de)

## Optionen

- Oberfläche in alternativen RAL-Farben, Dekore oder Echtholz auf Anfrage
- Zusätzliche Einlegeböden
- Hängeregisterauszug inkl. Auszugsführung
- Türschließer
- Türschließer mit Feststellung
- Türschließer mit Schließfolgeregelung/Feststellung für zweiflügelige Akten-/Dokumentenschränke
- Schutzart entsprechend IP 54

## Options

- Surface in alternative RAL colours, decor or real wood on request
- Additional shelves
- Vertical filing drawer including drawer guides
- Door closer
- Door closer with door check strap
- Door closer with closing sequence control / arresting device for double-leaf filing/document cabinets
- Protection rating according to IP 54

Art.	Zubehör   Accessories
<b>Zusatzausstattung für Akten- und Dokumentenschrank AS91</b>   Supplementary equipment for filing and document cabinet AS91	
AS91:FB0	Zusätzlicher Einlegeboden   Additional shelves
AS91-HRA	Hängeregisterauszug inkl. Auszugsführung   Vertical filing drawer including drawer guides
AS91-TS	Türschließer <sup>1)</sup>   Door closer <sup>1)</sup>
AS91-TSF	Türschließer mit Feststellung <sup>1)</sup>   Door closer with door check strap <sup>1)</sup>
<b>Zusatzausstattung für Akten- und Dokumentenschrank AS92</b>   Supplementary equipment for filing and document cabinet AS92	
AS92:FB0	Zusätzlicher Einlegeboden   Additional shelves
AS92-HRA	Hängeregisterauszug inkl. Auszugsführung (Keine Selbstschließung)   Vertical filing drawer including drawer guides (no automatic closing system)
AS92-TS	Türschließer (2 Stück) mit Schließfolgeregelung <sup>1)</sup>   Door closer (2 pcs) with closing sequence control <sup>1)</sup>
AS92-TSF	Türschließer (2 Stück) mit Schließfolgeregelung und Feststellung <sup>1)</sup>   Door closer (2 pcs) with closing sequence control and door check strap <sup>1)</sup>

<sup>1)</sup> Bei Einbau eines Türschließers verringert sich die nutzbare Innenhöhe um ca. 100 mm. | When installing a door closing mechanism, the usable interior height is reduced by approx. 100 mm.

PRIORIT AG designed security  
Technologiepark Hanau  
Rodenbacher Chaussee 6  
D-63457 Hanau-Wolfgang

Telefon: +49 6181 3640-0  
Telefax: +49 6181 3640-210

E-Mail: [info@priorit.de](mailto:info@priorit.de)  
[www.priorit.de](http://www.priorit.de)

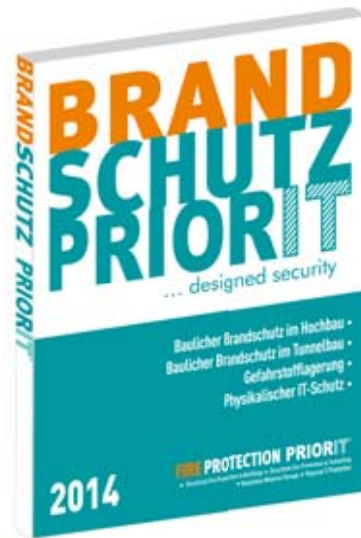

## Informieren Sie sich

über PRIORIT Brandschutzlösungen in Hochbau und Gebäude-  
technik, Tunnelbau, Gefahrstofflagerung und physikalischem  
IT- und Datenschutz.

Jetzt Katalog anfordern: [www.priorit.de](http://www.priorit.de)

Sie erreichen uns  
Montag - Donnerstag: 8:00 - 17:30 Uhr  
Freitag: 8:00 - 15:00 Uhr

## Find out more

about PRIORIT fire protection solutions in building construction and building technology,  
tunneling, hazardous material storage and physical IT and data protection.

Please ask for Catalogue: [www.priorit.de](http://www.priorit.de)

You reach us  
Monday to Thursday 8 am to 5:30 pm  
Friday 8 am to 3 pm

## Produktion und Sicherheit

Die ISO 9001 Zertifizierung gibt Sicherheit. Alle Prozesse der  
Entwicklung und Herstellung von PRIORIT Brandschutzpro-  
dukten entsprechen international anerkannten Regeln. Darauf  
können Sie sich verlassen! Das ist sicher!



## Manufactory and Safety

Our ISO 9001 certification provides safety and peace of mind. All development and production  
processes of PRIORIT fire protection products comply with internationally recognized regulati-  
ons. You can be assured of that! That is a certainty!